

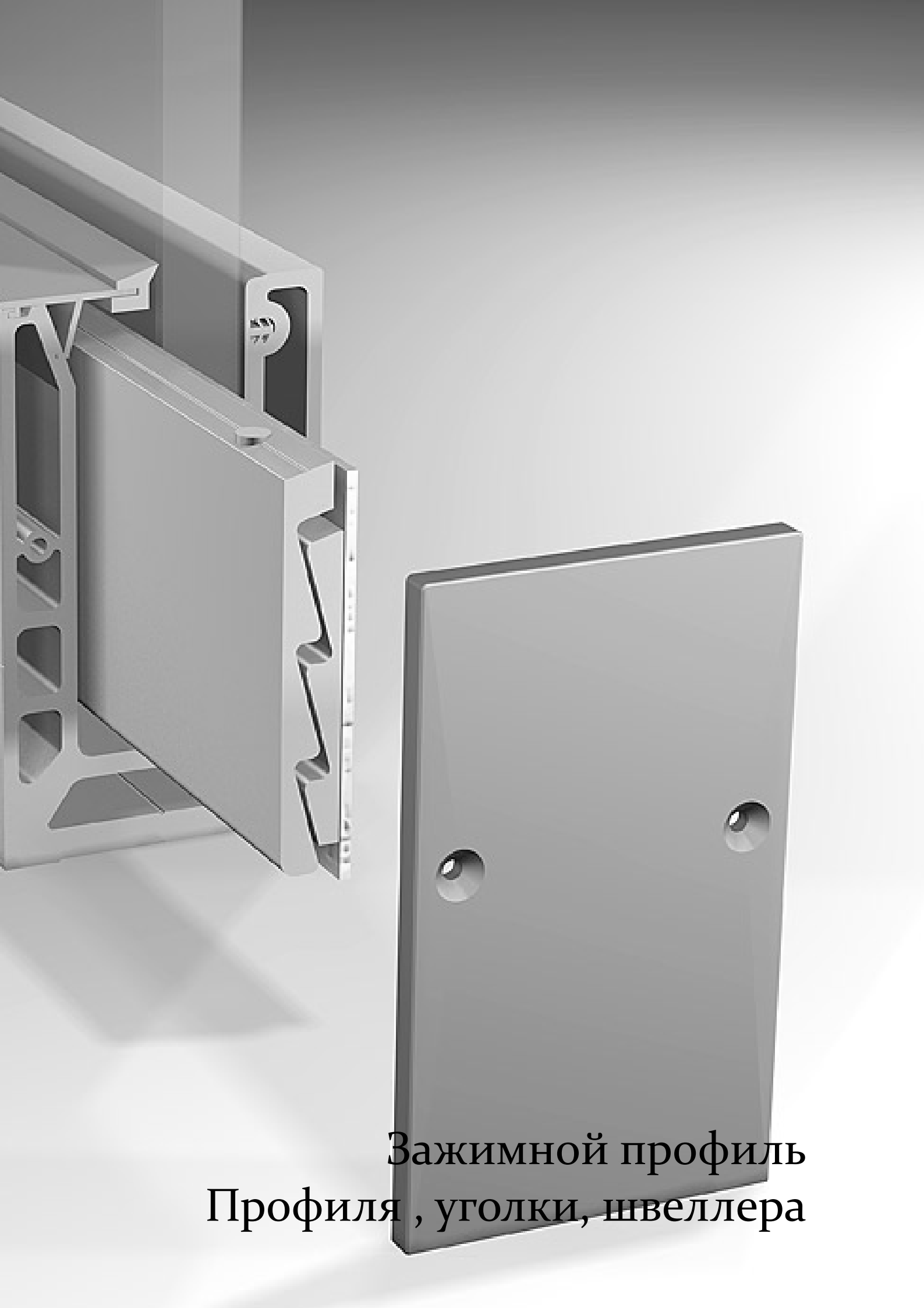

Фурнитура для закаленного стекла

2015



Зажимной профиль
Профиля , уголки, швеллера

ЗАЖИМНОЙ ПРОФИЛЬ

ZPA Зажимной профиль (анод.алюминий)



Для стекла 8, 10 мм, триплекс 10,5-11 мм.
Материал: база—алюминий, крышка—анодир.алюминий
Зазор 23 мм.

ZPP Зажимной профиль (полир.нерж.сталь)



Для стекла 8, 10 мм, триплекс 10,5-11 мм.
Материал: база—алюминий, крышка—полир.нерж.сталь.
Зазор 23 мм.

ZPS Зажимной профиль (матовая нерж.сталь)



Для стекла 8, 10 мм, триплекс 10,5-11 мм.
Материал: база—алюминий, крышка—шлиф.нерж.сталь.
Зазор 23 мм.

ZP-AS Зажимной профиль (анодировка под SSS)



Для стекла 8, 10 мм, триплекс 10,5-11 мм.
Материал: база—алюминий, крышка—анодировка под SSS.
Зазор 23 мм.

ZP-AP Зажимной профиль (анодировка под PSS)



Для стекла 8, 10 мм, триплекс 10,5-11 мм.
Материал: база—алюминий, крышка—анодировка под PSS.
Зазор 23 мм.

ЗАЖИМНОЙ ПРОФИЛЬ

ZP-AT Зажимной профиль (анодировка под TP)



Для стекла 8, 10 мм, триплекс 10,5-11 мм.
Материал: база—алюминий, крышка—анодировка под TP.
Зазор 23 мм.

Z99 Зажимной для ограждений (анодировка под SSS)



Для стекла 10-12 мм
Материал: база—алюминий, крышка—анодировка по мат.нерж.сталь.
Зазор 30-40 мм.
Высота профиля—99 мм.
Кратно 3 м

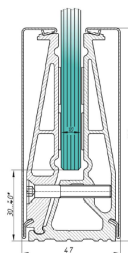

Z101 Зажимной для ограждений (шлиф.нерж.сталь)

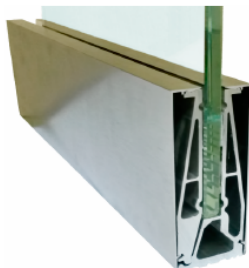

Для стекла 10-12 мм
Материал: база—алюминий, крышка— мат.нерж.сталь.
Зазор 30-40 мм.
Высота профиля—101 мм.
Кратно 3 м

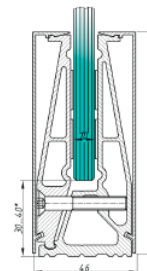

TZ-Z99, Z100 Торцевая заглушка

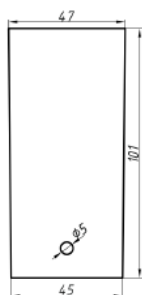

Материал: нерж.сталь

ZT-1A Зажимной для ограждений (алюминий)



Для стекла: триплекс 16 или 20 мм.
Материал: сырой алюминий

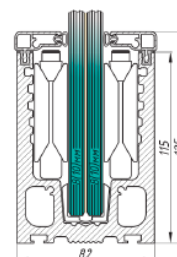

ЗАЖИМНОЙ ПРОФИЛЬ

ZT-1B Зажимной для ограждений (алюминий)



Для стекла: триплекс 16 или 20 мм.
Материал: сырой алюминий под окраску.
Кратно 3 м

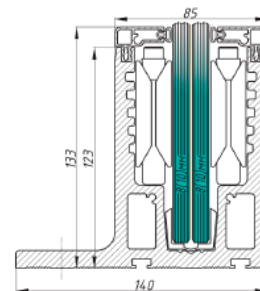

ZT-T106-0 Зажимной для ограждений (алюминий)



Для стекла: 12 или 16 или 20 мм.
Материал: сырой алюминий под окраску.
Высота 106 мм.
Кратно 3 м

ZT-T106-1 Зажимной для ограждений (анодир. алюминий)

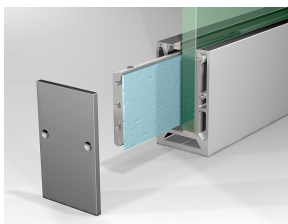

Для стекла: 12 или 16 или 20 мм.
Материал: анодированный алюминий.
Высота 106 мм.
Кратно 3 м

ZT-T106-2 Зажимной для ограждений (SSS)

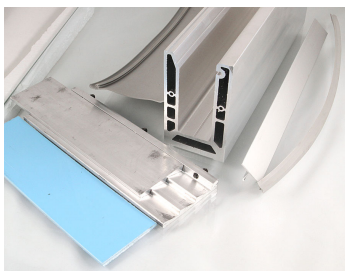

Для стекла: 12 или 16 или 20 мм.
Материал: алюминий с крышками из мат.нерж.стали.
Высота 106 мм.
Кратно 3 м

ZT-T106-3 Торцевая заглушка T106

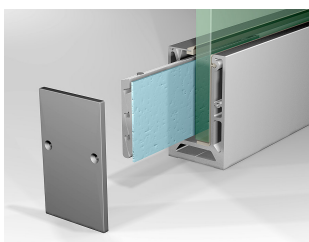

Материал: пластик

ЗАЖИМНОЙ ПРОФИЛЬ

A55 Зажимной профиль (анодир.алюминий)

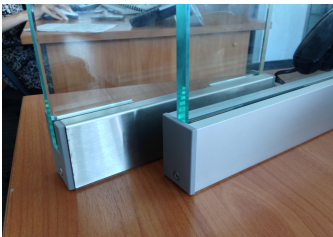

Для стекла 8, 10, 12 мм.
Материал: анодир.алюминий.
Кратно 3 м

A55 Зажимной профиль (SSS)



Для стекла 8, 10, 12 мм.
Материал: анодир.алюминий, крышки из мат.нерж.стали
(под клей).
Кратно 3 м

P20 Профиль для стационаров с уплотнителем (анод.алюм.)

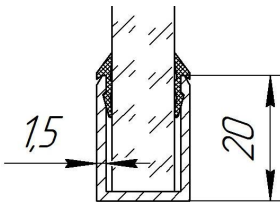

Для стекла 10 мм
Материал: анодированный алюминий.
Высота 20 мм
Кратно 3 м

P40 Профиль для стационаров с уплотнителем (анод.алюм.)

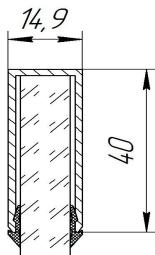

Для стекла 10 мм
Материал: анодированный алюминий.
Высота 40 мм
Кратно 3 м

P10 Профиль для стационаров (хром)



Для стекла 8 мм.
Материал: латунь хромированная.
Кратно 2 м

ЗАЖИМНОЙ ПРОФИЛЬ

PAS1914 Профиль для 10 мм (анодир.под SSS)



Для стекла 8 мм (плотно) или 6 мм (под силикон)
Уплотнитель имеет паз внизу под размещение шляпки самореза.

PAS1914 Профиль для 10 мм (анодир.под PSS)



Для стекла 8 мм (плотно) или 6 мм (под силикон)
Уплотнитель имеет паз внизу под размещение шляпки самореза.

PAS1913 Профиль для 8 мм (анодир.под SSS)



Для стекла 8 мм (плотно) или 6 мм (под силикон)
Уплотнитель имеет паз внизу под размещение шляпки самореза.

PAS1913 Профиль для 8 мм (анодир.под PSS)



Для стекла 8 мм (плотно) или 6 мм (под силикон)
Уплотнитель имеет паз внизу под размещение шляпки самореза.

P1515 Швеллер 15x15x1,5 мм (анод.алюм.)

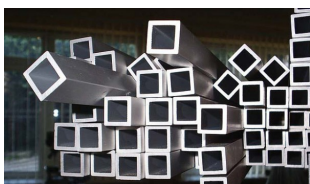

Для стекла 8, 10 мм под силикон.
Материал: анодированный алюминий.



Маятниковая серия

МАЯТНИКОВАЯ СЕРИЯ

A110 Фитинг нижний



Для стекла 10-12 мм
Мах вес: 110 кг
Мах ширина: 1150 мм
Материал: нерж.сталь

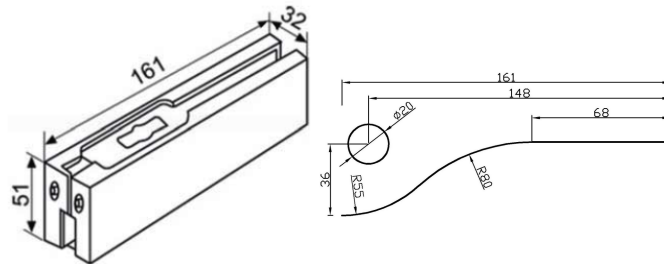

PSS SSS Ti

A120 Фитинг верхний



Для стекла 10-12 мм
Мах вес: 110 кг
Мах ширина: 1150 мм
Материал: нерж.сталь

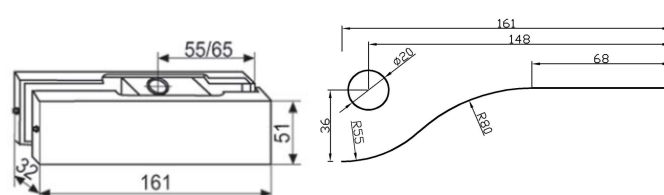

PSS SSS Ti

A130P Фитинг надпанельный с пластиной



Для стекла 10-12 мм
Материал: нерж.сталь

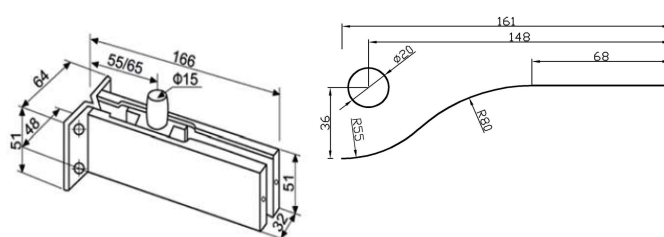

PSS SSS Ti

A130S Фитинг надпанельный с анкером



Для стекла 10-12 мм
Материал: нерж.сталь

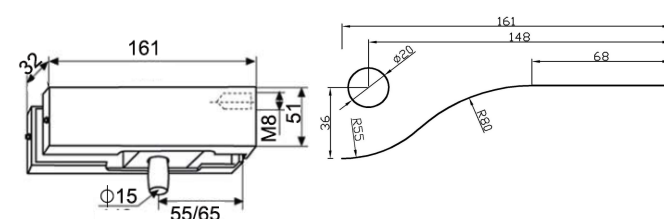

PSS SSS Ti

A140 Фитинг надпанельный с осью



Для стекла 10-12 мм
Цвет: PSS, SSS, Ti
Материал: нерж.сталь

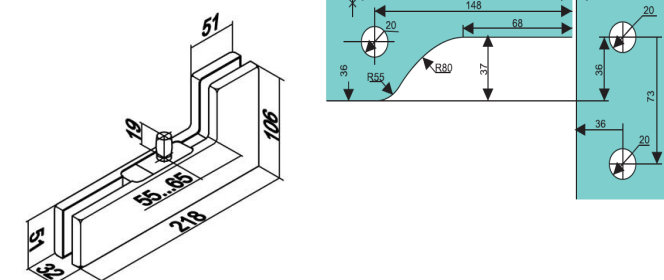

PSS SSS Ti

МАЯТНИКОВАЯ СЕРИЯ

A140B Фитинг верхний угловой со стопором



PSS SSS Ti

Для стекла 10-12 мм
Материал: нерж.сталь

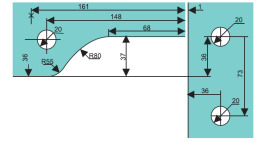
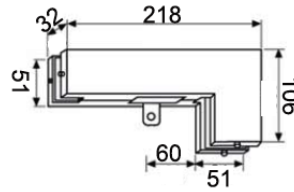

A141 Фитинг угловой с осью к перпендикулярной панели



SSS

Для стекла 10-12 мм
Материал: нерж.сталь

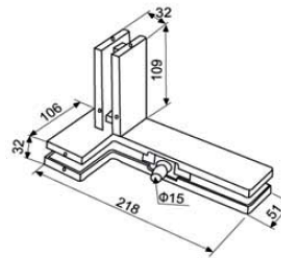

A151 Фитинг верхний для 2 дверей и неподвижной панели



SSS

Для стекла 10-12 мм
Материал: нерж.сталь

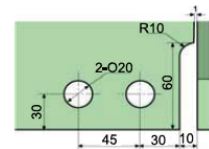
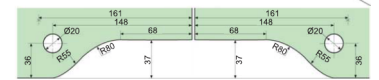
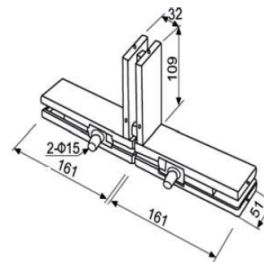

A160A Фитинг угловой

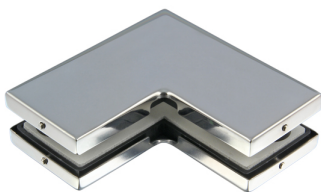

PSS SSS Ti

Для стекла 10-12 мм
Материал: нерж.сталь

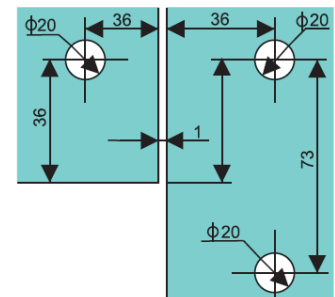
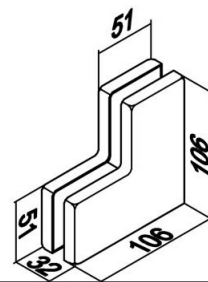

A160B Фитинг угловой со стопором



PSS SSS Ti

Для стекла 10-12 мм
Материал: нерж.сталь

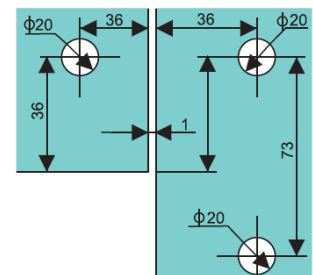
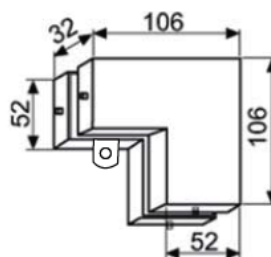

МАЯТНИКОВАЯ СЕРИЯ

A110 –12 Подпятник (нижняя ось)



Материал: нерж.сталь

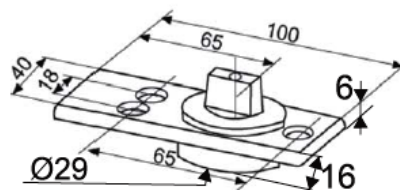

PSS SSS Ti

A133 Ось верхняя



Материал: нерж.сталь

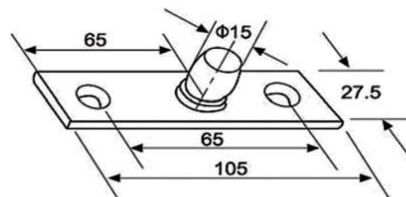

PSS SSS Ti

A1002 Ответная часть на стену



Материал: нерж.сталь

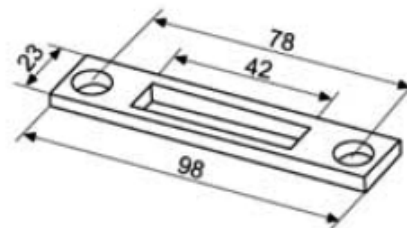

PSS SSS Ti

A1004 Ответная часть на стену



Материал: нерж.сталь

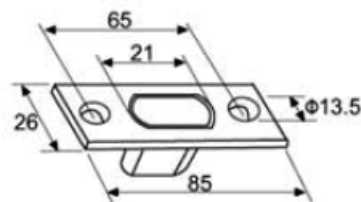

PSS SSS Ti

A1006 Ответная часть замка в пол



Материал: нерж.сталь

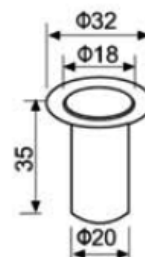

PSS SSS Ti

МАЯТНИКОВАЯ СЕРИЯ

A122 Коннектор двух стекол



Для стекла 10-12 мм
Материал: нерж.сталь

PSS SSS Ti

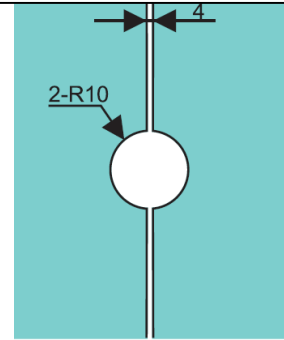
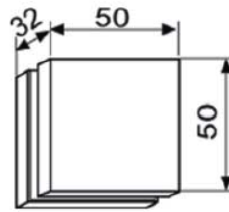

A122a Коннектор четырех стекол



Для стекла 10-12 мм
Материал: нерж.сталь

PSS SSS Ti

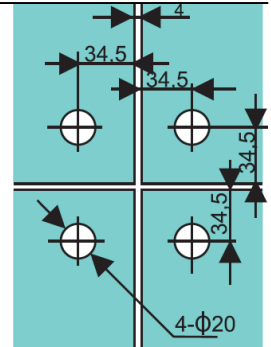

A181a Коннектор двух стекол



Для стекла 10-12 мм
Материал: нерж.сталь

PSS SSS Ti

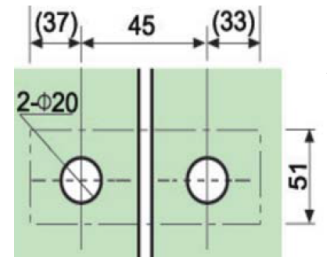
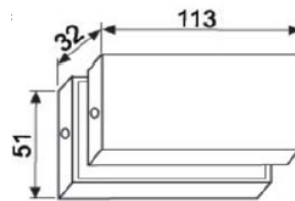

A191P Коннектор с пластиной



Для стекла 10-12 мм
Материал: нерж.сталь

PSS SSS Ti

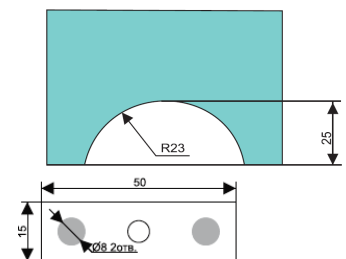
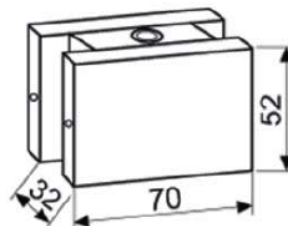

A191S Коннектор с анкером



Для стекла 10-12 мм
Материал: нерж.сталь

PSS SSS Ti

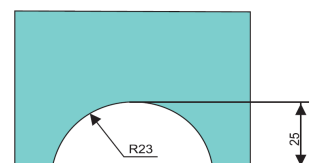
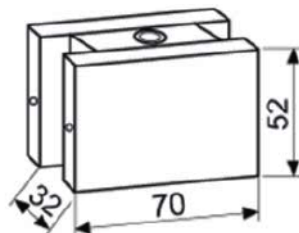

МАЯТНИКОВАЯ СЕРИЯ

A150 Замок с прямоугольной задвижкой



Для стекла 10-12 мм
Материал: нерж.сталь

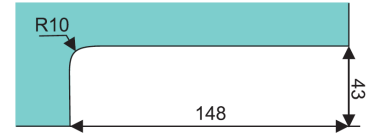
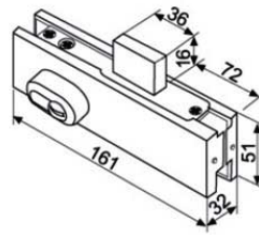

PSS SSS Ti

A150R Замок с круглой задвижкой



Для стекла 10-12 мм
Материал: нерж.сталь

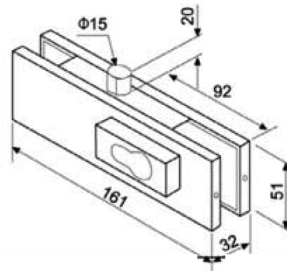

PSS SSS Ti

A150S Замок центральный



Для стекла 10-12 мм
Материал: нерж.сталь

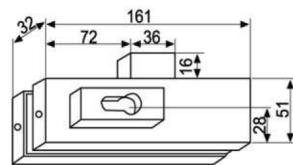

PSS SSS

A150K Ответная часть замка на стекло



Для стекла 10-12 мм
Материал: нерж.сталь

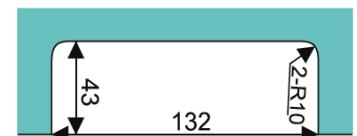
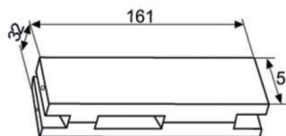

PSS SSS

A049 Замок для дверей без вырезов



Для стекла 10-12 мм
Материал: нерж.сталь

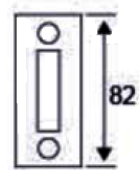
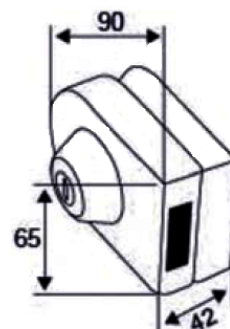

PSS SSS

МАЯТНИКОВАЯ СЕРИЯ

A032 Защелка



PSS SSS

Для стекла 10-12 мм
Материал: нерж.сталь

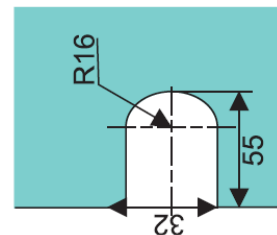
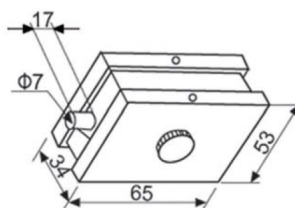

A032К Ответная часть защелки на стекло



PSS SSS

Для стекла 10-12 мм
Материал: нерж.сталь

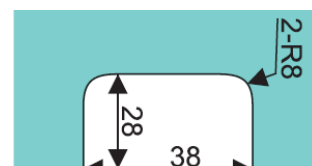
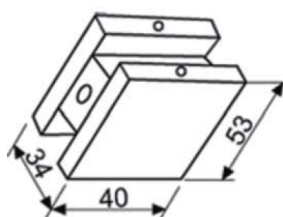

A034 Замок



PSS SSS Ti

Для стекла 10-12 мм
Материал: нерж.сталь

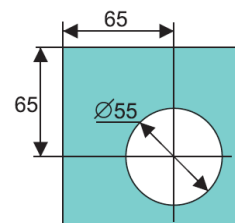
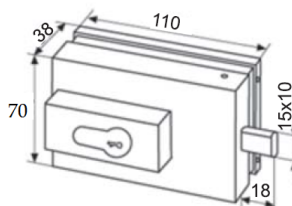

A034К Ответная часть замка на стекло



PSS SSS Ti

Для стекла 10-12 мм
Материал: нерж.сталь

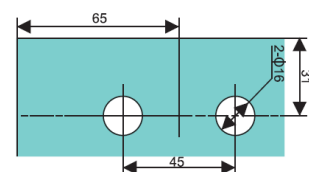
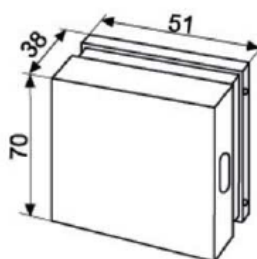

A84D Доводчик впольный



h/o 90
no h/o

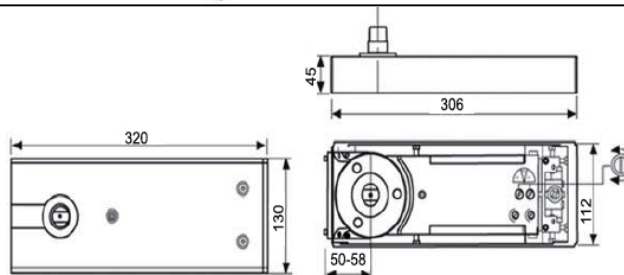

МАЯТНИКОВАЯ СЕРИЯ

AD-2



SSS

Для стекла 10-12 мм
Материал: нерж. сталь

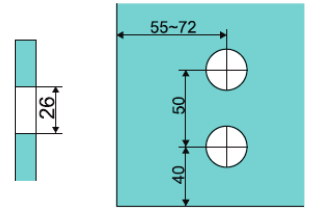
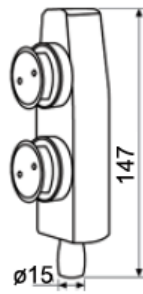

AD-3



SSS

Для стекла 10-12 мм
Материал: нерж. сталь

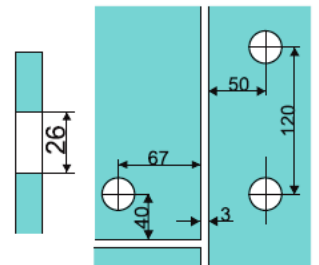
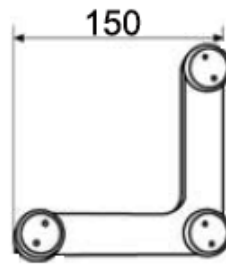

AD-4



SSS

Для стекла 10-12 мм
Материал: нерж. сталь

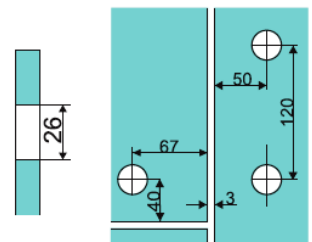

AM-3 Стопор на стену



SSS

Для стекла 10-12 мм
Материал: нерж. сталь

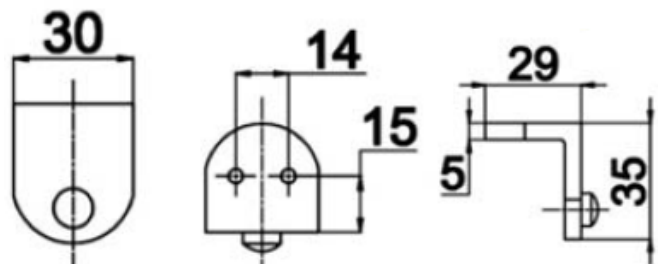

AM-6 Стопор стекло-стекло



SSS

Для стекла 10-12 мм
Материал: нерж. сталь

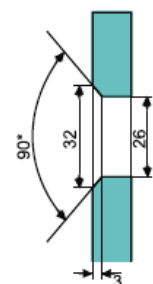
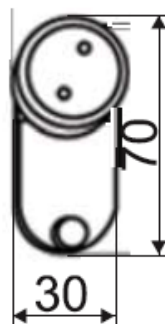

МАЯТНИКОВАЯ СЕРИЯ

АМ-10 Торцевая заглушка трека 25 мм



SSS

Для трубы 25 мм
Материал: нерж.сталь

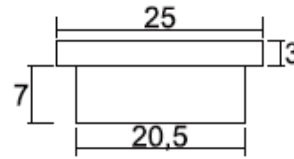

АМ-9 Напольная направляющая



SSS

Для стекла 8-12 мм
Материал: нерж.сталь

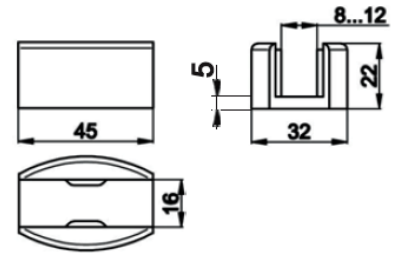

АД-1



SSS

Для стекла 10-12 мм
Материал: нерж.сталь

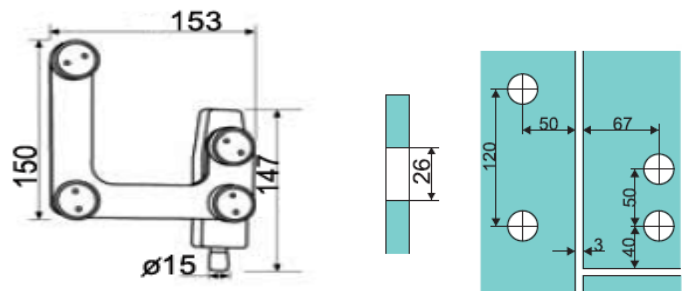

АС-2 Фитинг «манет» верхний



SSS

Для стекла 10-12 мм
Материал: нерж.сталь

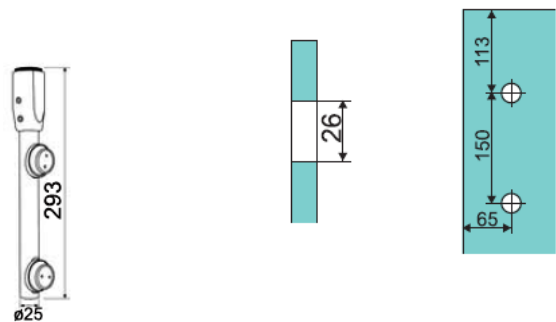

АС-2 Фитинг «манет» нижний



SSS

Для стекла 10-12 мм
Материал: нерж.сталь

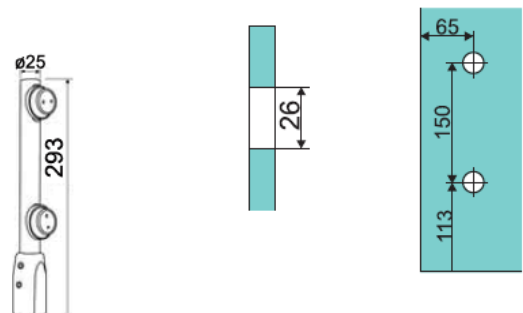

КОННЕКТОРЫ

AG2 Коннектор стекло-стена



Для стекла 8-10 мм
Материал: нерж.сталь
Цвет: полир.нерж.сталь

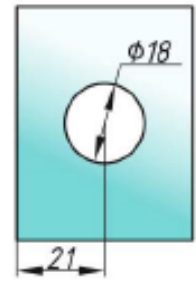
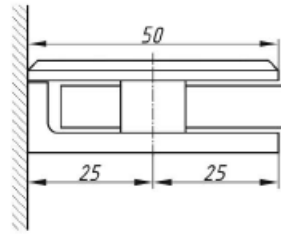

A701 Коннектор стекло-стена



Для стекла 8-10 мм
Материал: нерж.сталь

PSS SSS Ti

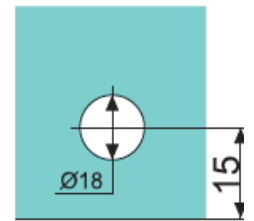
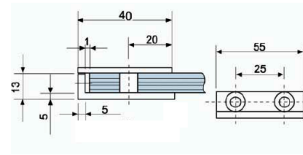

A702 Коннектор стекло-стена с пластиной



Для стекла 8-10 мм
Материал: нерж.сталь

PSS SSS Ti

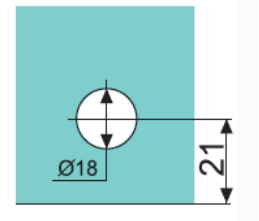
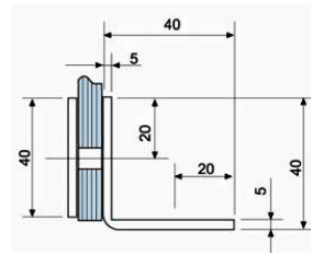

A703 Коннектор стекло-стена с пластиной



Для стекла 8-10 мм
Материал: нерж.сталь

PSS SSS Ti

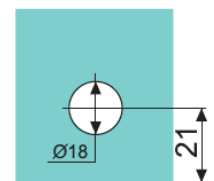
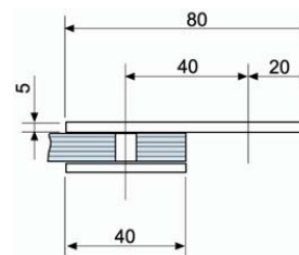

A704 Коннектор стекло-стекло



Для стекла 8-10 мм
Материал: нерж.сталь

PSS SSS Ti

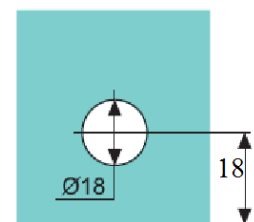
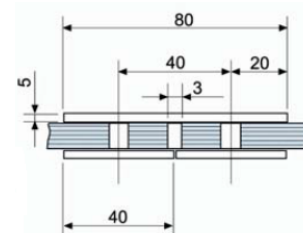

КОННЕКТОРЫ

A705 Коннектор стекло-стекло 90 градусов



Для стекла 8-10 мм
Материал: нерж.сталь

PSS SSS Ti

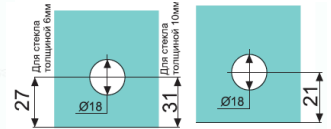
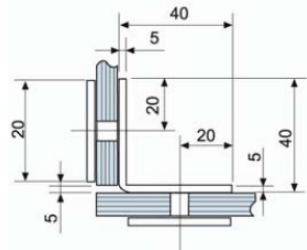

A706 Коннектор стекло-стекло 135 градусов



Для стекла 8-10 мм
Материал: нерж.сталь

PSS SSS Ti

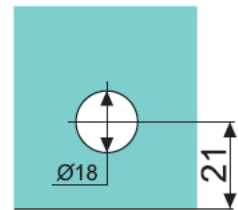
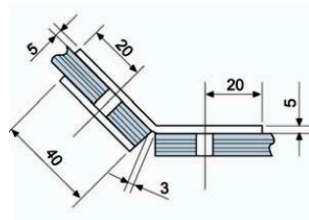

A707 Коннектор стекло-стекло-стекло



Для стекла 8-10 мм
Материал: нерж.сталь

PSS SSS Ti

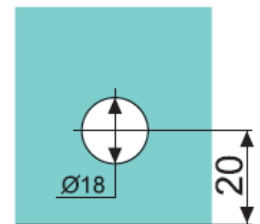
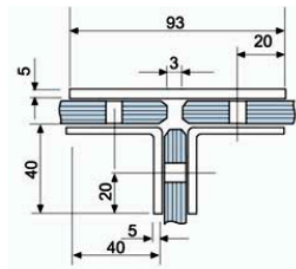

A721 Коннектор стекло-стена



Для стекла 8-10 мм
Материал: нерж.сталь

PSS SSS Ti

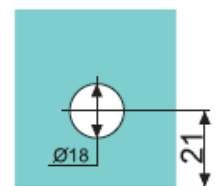
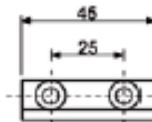
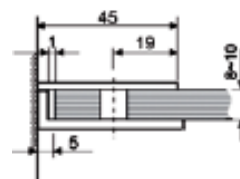

A721 Коннектор стекло-стена с пластиной



Для стекла 8-10 мм
Материал: нерж.сталь

PSS SSS Ti

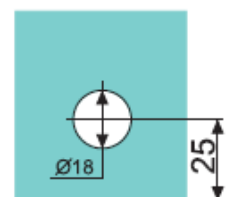
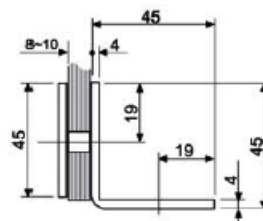

КОННЕКТОРЫ

A723 Коннектор стекло-стена с пластиной



Для стекла 8-10 мм
Материал: нерж.сталь

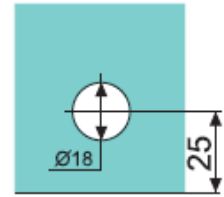
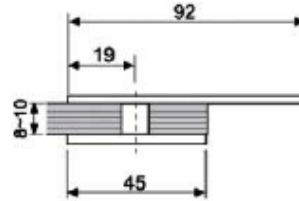

A724 Коннектор стекло-стекло 180 градусов



Для стекла 8-10 мм
Материал: нерж.сталь

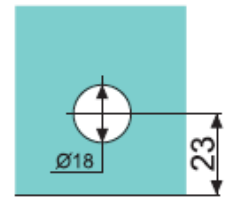
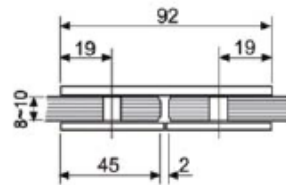

A725 Коннектор стекло-стекло 180 градусов



Для стекла 8-10 мм
Материал: нерж.сталь

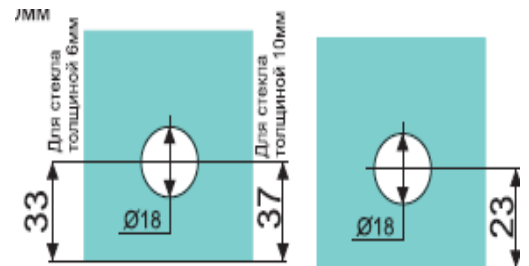
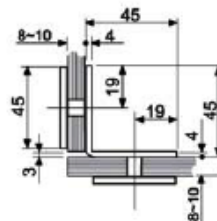

A726 Коннектор стекло-стекло 135 градусов



Для стекла 8-10 мм
Материал: нерж.сталь

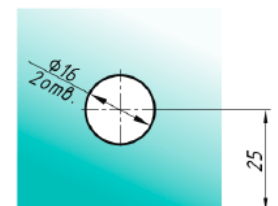
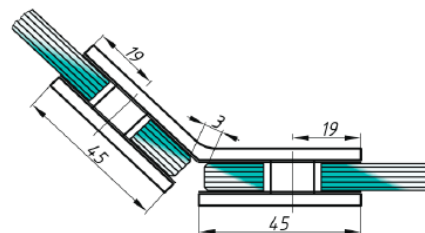

A732 Коннектор стекло-стена



Для стекла 8-10 мм
Материал: нерж.сталь

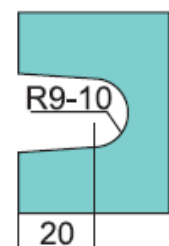
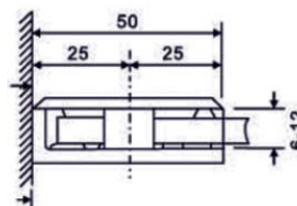

КОННЕКТОРЫ

Arch733 Коннектор стекло-стена с пластиной



Для стекла 8-10 мм
Материал: нерж.сталь

PSS SSS Ti SNP

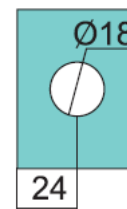
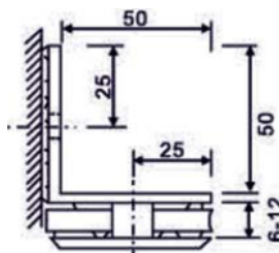

Arch734 Коннектор стекло-стекло 135 градусов



Для стекла 8-10 мм
Материал: нерж.сталь

PSS SSS Ti SNP

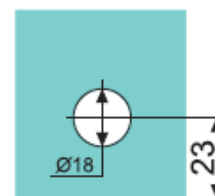
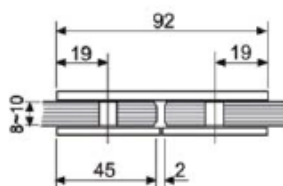

Arch735 Коннектор стекло-стекло 180 градусов



Для стекла 8-10 мм
Материал: нерж.сталь

PSS SSS Ti SNP

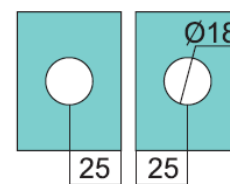
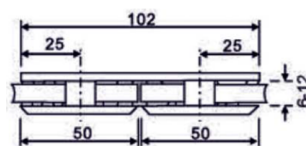

Arch736 Коннектор стекло-стена с пластиной



Для стекла 8-10 мм
Материал: нерж.сталь

PSS SSS Ti SNP

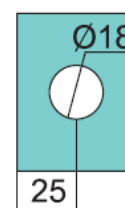
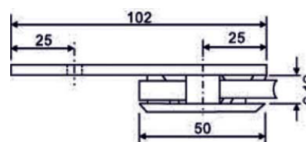

T18 Трек для душевого ограждения



Материал: нерж.сталь

PSS SSS Ti

КОННЕКТОРЫ

AF1 Коннектор «манет» нерегулируемый 6 мм



SSS

Для стекла 10-12 мм
Материал: нерж.сталь

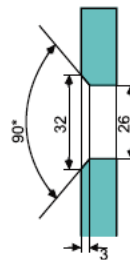

AF2 Коннектор «манет»



SSS

Для стекла 10-12 мм
Материал: нерж.сталь

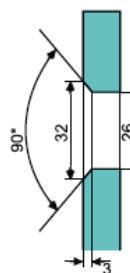

AF3 Коннектор «манет»



SSS

Для стекла 10-12 мм
Материал: нерж.сталь

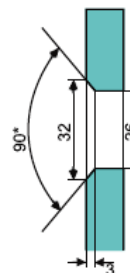

AF4 Коннектор «манет»



SSS

Для стекла 10-12 мм
Материал: нерж.сталь

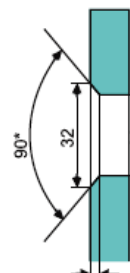

AF5 Коннектор «манет»



SSS

Для стекла 10-12 мм
Материал: нерж.сталь

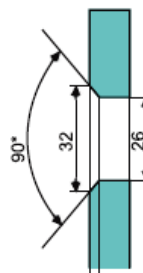

КОННЕКТОРЫ

HDL 803 Крепление стекло-стекло



SSS

C	A=B	C	A=B
90*	96	115*	73
95*	90	120*	69
100*	85	125*	66
105*	81	130*	63
110*	77	135*	60

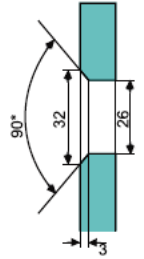
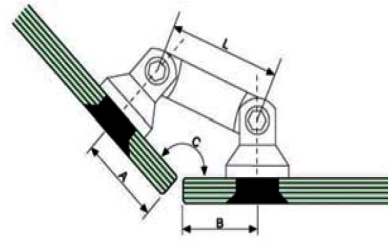

HDL803A Крепление стекло-стена



Для стекла 8-12 мм
Материал: нерж.сталь

SSS

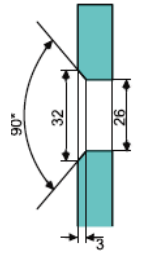
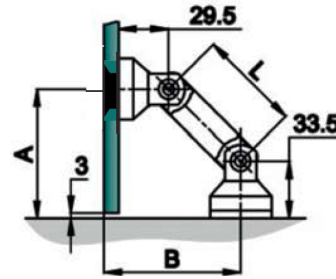

HDL807



Для стекла 8-12 мм
Материал: нерж.сталь

SSS

L	A	B
82	91	95

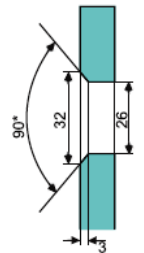
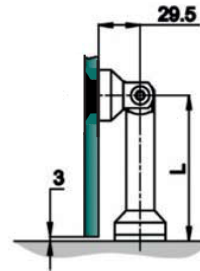

HDL808 Крепление стекло-стекло-стекло



SSS

L	A	B
82	87	185

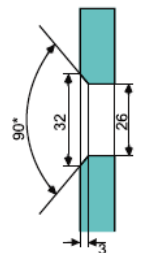
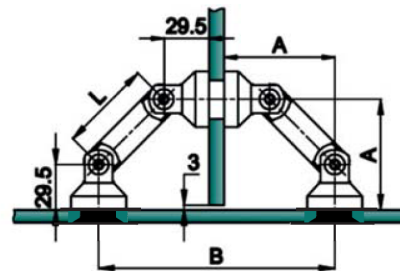

HDL846 Крепление стекло-стекло



SSS

Для стекла 8-12 мм
Материал: нерж.сталь

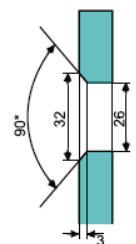
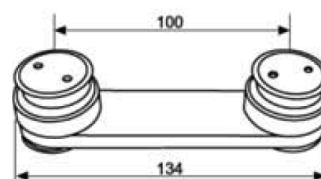

ДЛЯ МЕБЕЛИ

Cristal-1

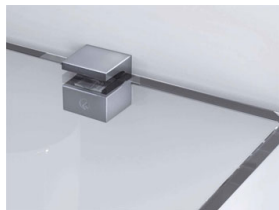

Для стекла 6-10 мм
Материал: полир., матовый

Z20/12 Крепление фартука под зенковку



Для стекла 6-10 мм
Материал: силикон

Cristallo - петля стекло-стекло под УФО



Для стекла
Материал: нерж.сталь

Cristallo - петля стекло-стена под УФО



Для стекла
Материал: нерж.сталь

TIP-ON Толкатель для открывания дверцы без ручек





Душевая серия

ДУШЕВАЯ СЕРИЯ

А301 Петля с двусторонним основанием



Для стекла 10-12 мм
Материал: нерж.сталь

PSS SSS Ti SNP

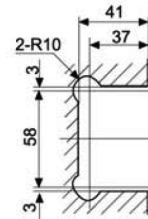
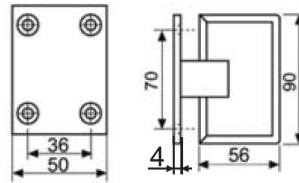

А305 Петля с односторонним основанием



Для стекла 10-12 мм
Материал: нерж.сталь

PSS SSS Ti SNP

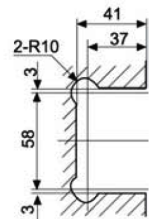
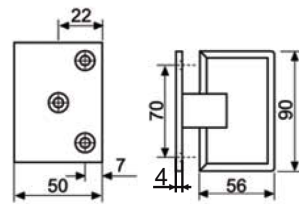

А302 Петля стекло-стекло 135 градусов душевая



Для стекла 10-12 мм
Материал: нерж.сталь

PSS SSS Ti SNP

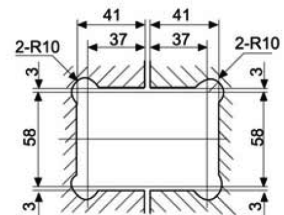
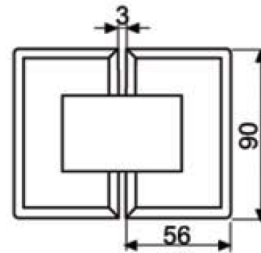

А303 Петля стекло-стекло 180 градусов душевая



Для стекла 10-12 мм
Материал: нерж.сталь

PSS SSS Ti SNP

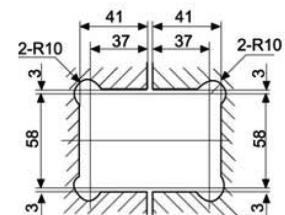
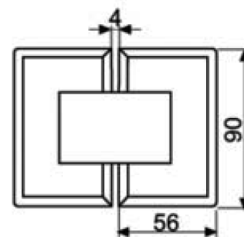

А304 Петля стекло-стекло 90 градусов душевая



Для стекла 10-12 мм
Материал: нерж.сталь

PSS SSS Ti SNP

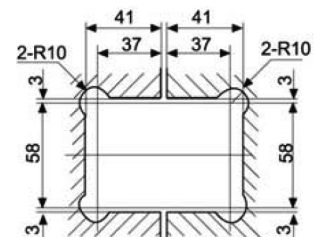
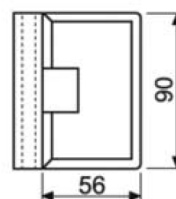

АКСЕССУАРЫ

А901 Соединитель



Материал: нерж. сталь

PSS SSS Ti SNP

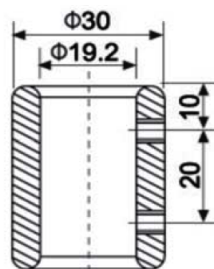

А902 Соединитель тройной



Материал: нерж. сталь

PSS SSS Ti SNP

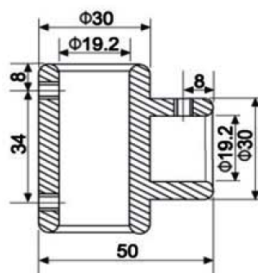

А907 Крепление трека к стене распорное 19 мм



Материал: нерж. сталь

PSS SSS Ti SNP

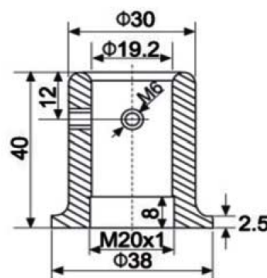

А914 Держатель стекла сквозной



Материал: нерж. сталь

PSS SSS Ti SNP

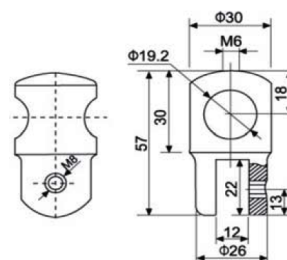

А914а Держатель стекла торцевой



Материал: нерж. сталь

PSS SSS Ti SNP

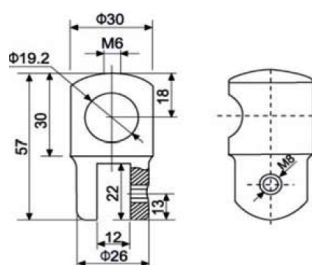

АКСЕССУАРЫ

А915 Соединитель трубы регулируемый



Материал: нерж.сталь

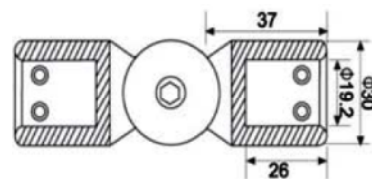

PSS SSS Ti SNP

А945 Крепление трека к стене под 45 градусов



Материал: нерж.сталь

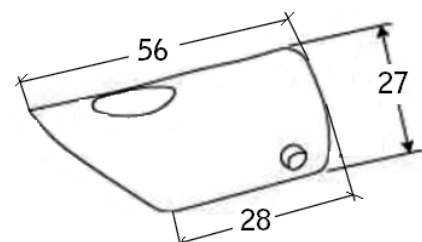

PSS SSS Ti SNP

А10 Крепление трека к стеклу (регулируемый угол)



Материал: нерж.сталь

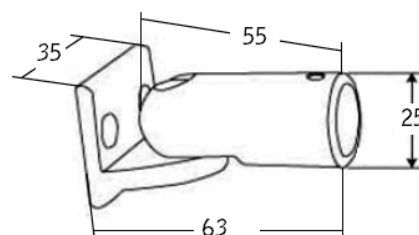

PSS SSS Ti SNP

А11 Крепление трека к стене (регулируемый угол)



Материал: нерж.сталь

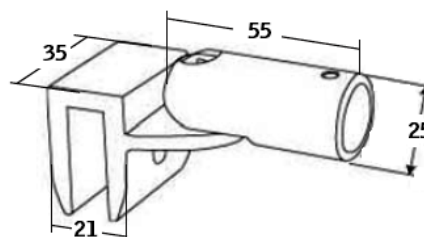

PSS SSS Ti SNP

А201 Силиконовый уплотнитель



Для стекла 8; 10 мм
Цвет: прозрачный силикон
Длина хлыста: 2200 мм; 2500 мм

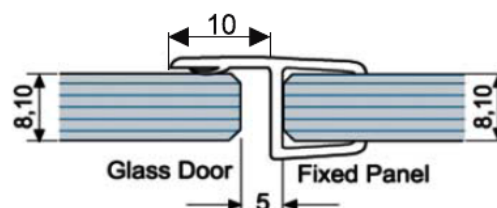

СИЛИКОНОВЫЕ УПЛОТНИТЕЛИ

A202 Силиконовый уплотнитель

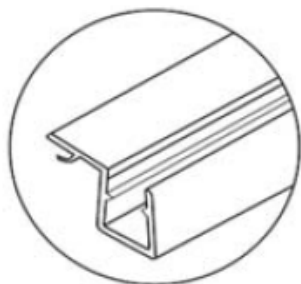

Для стекла: 8мм; 10 мм
Цвет: прозрачный силикон
Длина хлыста: 2200 мм; 2500 мм

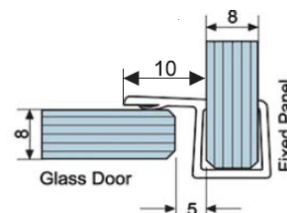

A203 Силиконовый уплотнитель

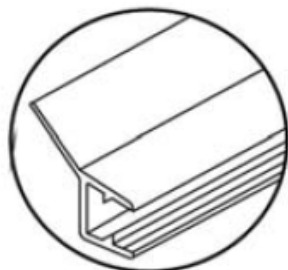

Для стекла: 8мм; 10 мм
Цвет: прозрачный силикон
Длина хлыста: 2200 мм; 2500 мм

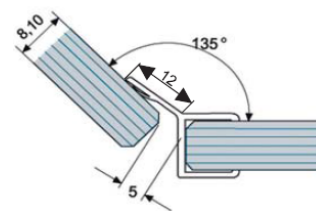

A204 Силиконовый уплотнитель

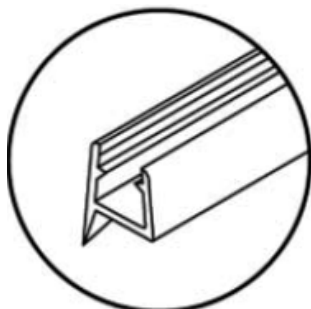

Для стекла: 8мм; 10 мм
Цвет: прозрачный силикон
Длина хлыста: 2200 мм; 2500 мм

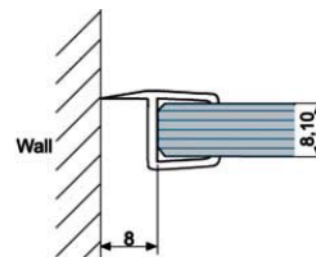

A205 Силиконовый уплотнитель

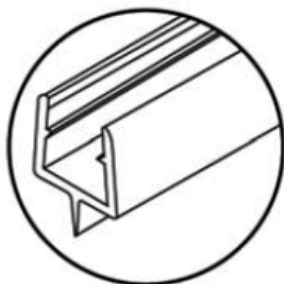

Для стекла: 8мм; 10 мм
Цвет: прозрачный силикон
Длина хлыста: 2200 мм; 2500 мм

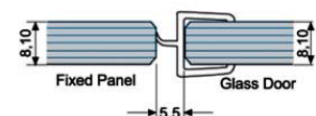

A206 Силиконовый уплотнитель



Для стекла: 8мм; 10 мм
Цвет: прозрачный силикон
Длина хлыста: 2200 мм; 2500 мм

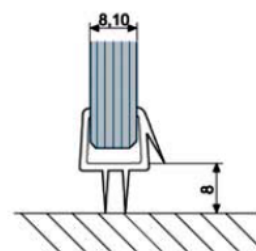

СИЛИКОНОВЫЕ УПЛОТНИТЕЛИ

A212 Siliconовый уплотнитель

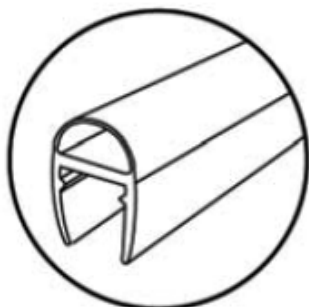

Для стекла: 8мм; 10 мм
Цвет: прозрачный силикон
Длина хлыста: 2200 мм; 2500 мм

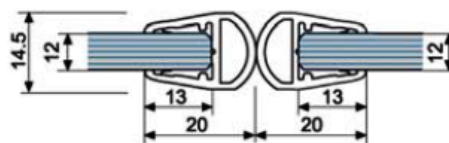

A213 Siliconовый уплотнитель



Для стекла: 8мм; 10 мм
Цвет: прозрачный силикон
Длина хлыста: 2200 мм; 2500 мм

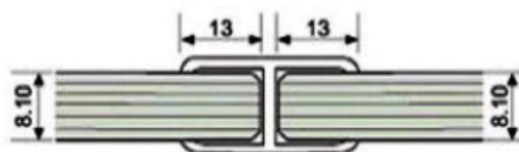

A208 Магнитный силиконовый уплотнитель

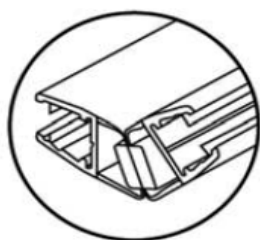

Для стекла: 8мм; 10 мм
Цвет: прозрачный силикон
Длина хлыста: 2200 мм; 2500 мм

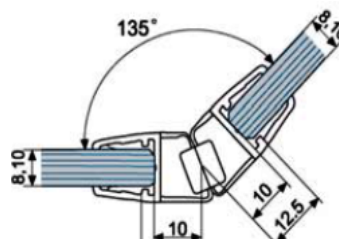

A209 Магнитный силиконовый уплотнитель

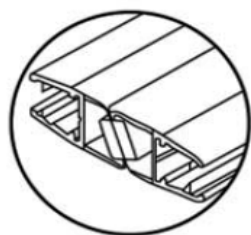

Для стекла: 8мм; 10 мм
Цвет: прозрачный силикон
Длина хлыста: 2200 мм; 2500 мм

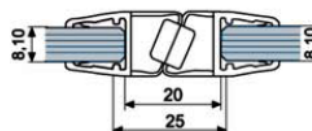

A210 Магнитный силиконовый уплотнитель



Для стекла: 8мм; 10 мм
Цвет: прозрачный силикон
Длина хлыста: 2200 мм; 2500 мм

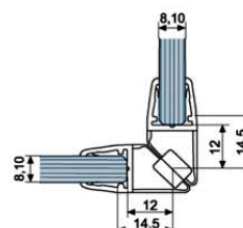

СИЛИКОНОВЫЕ УПЛОТНИТЕЛИ

A018C Силиконовый уплотнитель



Для стекла: 8мм; 10 мм
Цвет: прозрачный силикон
Длина хлыста: 2200 мм; 2500 мм

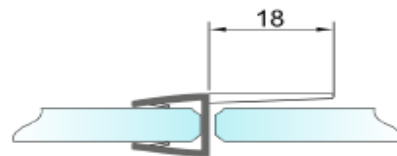

A023 Силиконовый уплотнитель



Для стекла: 8мм; 10 мм
Цвет: прозрачный силикон
Длина хлыста: 2200 мм; 2500 мм

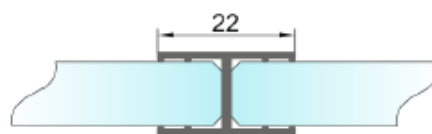

A025 Силиконовый уплотнитель

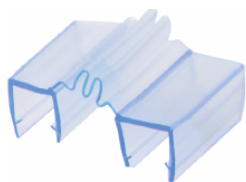

Для стекла: 8мм; 10 мм
Цвет: прозрачный силикон
Длина хлыста: 2200 мм; 2500 мм

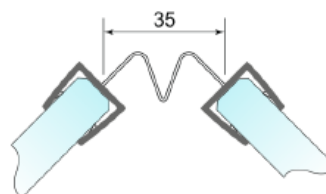

A030 Силиконовый уплотнитель

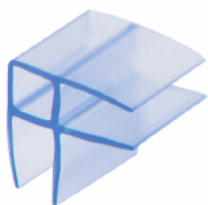

Для стекла: 8мм; 10 мм
Цвет: прозрачный силикон
Длина хлыста: 2200 мм; 2500 мм

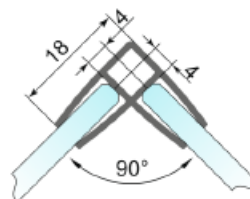

A016 Силиконовый уплотнитель



Для стекла: 8мм; 10 мм
Цвет: прозрачный силикон
Длина хлыста: 2200 мм; 2500 мм

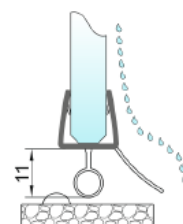

СИЛИКОНОВЫЕ УПЛОТНИТЕЛИ

A015 Siliconовый уплотнитель



Для стекла: 8мм; 10 мм
Цвет: прозрачный силикон
Длина хлыста: 2200 мм; 2500 мм

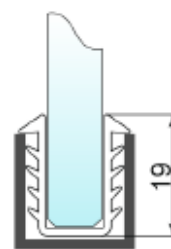

A013 Siliconовый уплотнитель

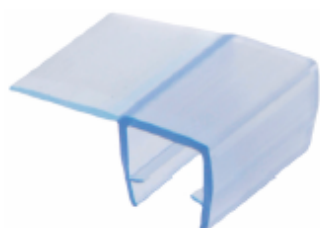

Для стекла: 8мм; 10 мм
Цвет: прозрачный силикон
Длина хлыста: 2200 мм; 2500 мм

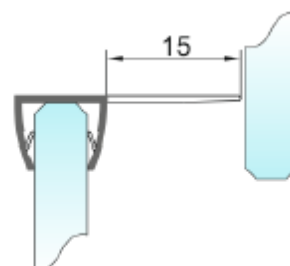

A042 Магнитный силиконовый уплотнитель

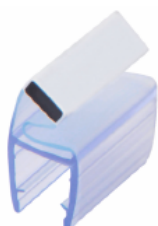

Для стекла: 8мм; 10 мм
Цвет: прозрачный силикон
Длина хлыста: 2200 мм; 2500 мм

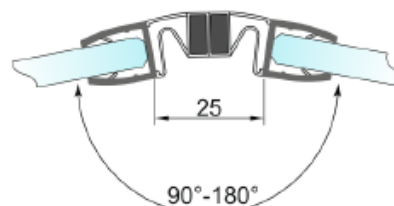

A058 Магнитный силиконовый уплотнитель



Для стекла: 8мм; 10 мм
Цвет: прозрачный силикон
Длина хлыста: 2200 мм; 2500 мм

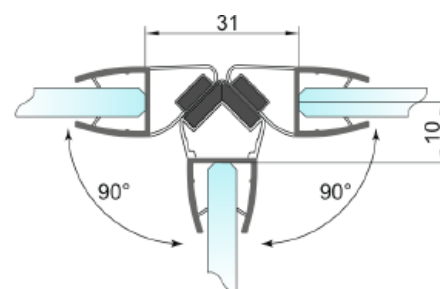

A040 Магнитный силиконовый уплотнитель

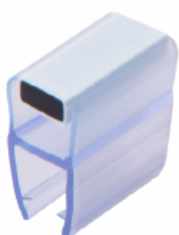

Для стекла: 8мм; 10 мм
Цвет: прозрачный силикон
Длина хлыста: 2200 мм; 2500 мм

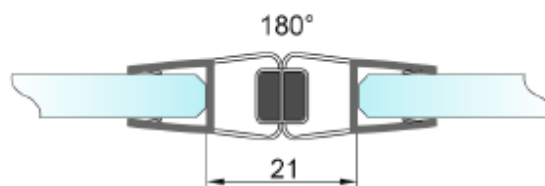

ПРОФИЛЯ ДУШЕВЫХ

6702 Порожек

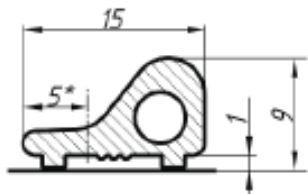

Цвет: хром, алюм.золото
Длина хлыста: 2200 мм; 2500 мм

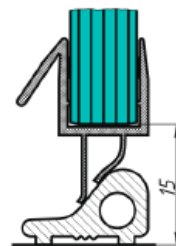

M100 Профиль зажимной для душевых

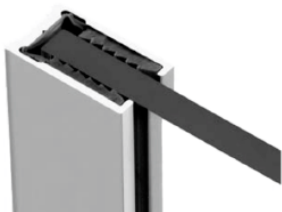

Для стекла: 8мм; 10 мм
Цвет: хром+резина
Длина хлыста: 2200 мм; 2500 мм

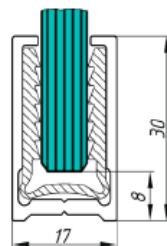

A100 Профиль зажимной для душевых

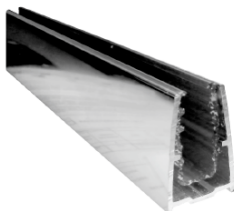

Для стекла: 8мм; 10 мм
Цвет: хром+ПВХ уплотнитель
Длина хлыста: 2200 мм; 2500 мм

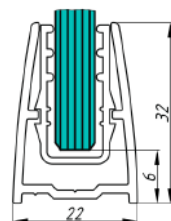

A100-1 Профиль для стационара

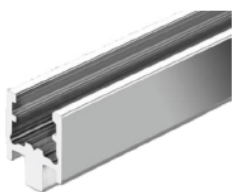

Для стекла: 8мм; 10 мм
Цвет: хром, золотого
Длина хлыста: 2200 мм; 2500 мм

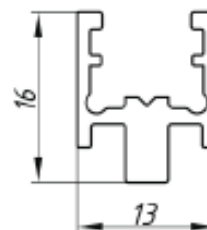

A100-2 Заглушка для стационара



Для стекла: 8мм; 10 мм
Цвет: хром, золотого
Длина хлыста: 2200 мм; 2500 мм

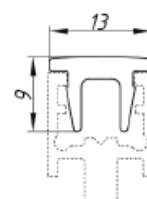

ПРОФИЛЯ ДУШЕВЫХ

A100-D4 Профиль для установки магнитного уплотнителя

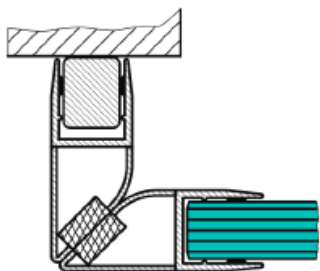

Цвет: металл
Длина хлыста: 2200 мм; 2500 мм

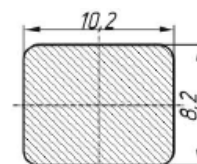

A100-D5 Профиль с уплотнителем

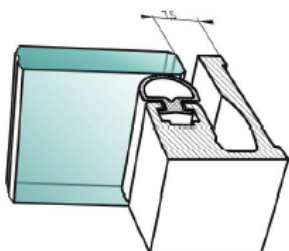

Цвет: хром, золото
Длина хлыста: 2200 мм; 2500 мм

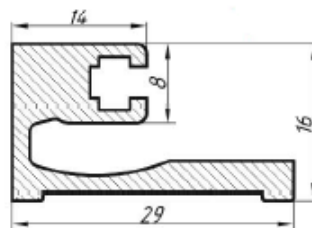

A100-D6 Профиль под силиконовый/магнитный уплотнитель

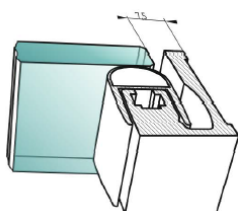

Цвет: хром, золото
Длина хлыста: 2200 мм; 2500 мм

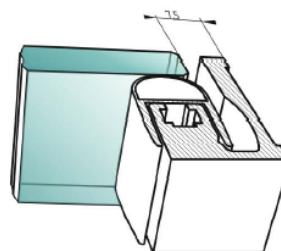

A100-D7 Магнит хромированный

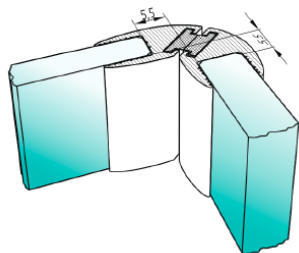

Для стекла: 8 мм; 10 мм
Цвет: хром
Длина хлыста: 2200 мм; 2700 мм

Устанавливается на герметик

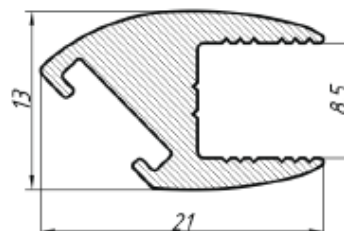

S95 Штанга с регулируемым расстоянием



Для стекла: 6 мм; 8 мм; 10 мм; 12 мм
Цвет: хром, анод.алюминий

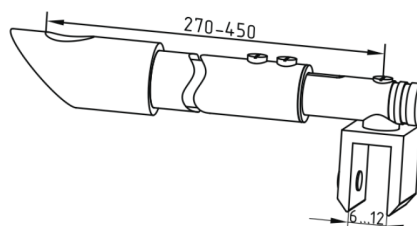

КВАДРАТНЫЕ ДУШЕВЫЕ

A7200-1 Штанга



Цвет: Полир.хром
Длина хлыста: 2200 мм; 3000 мм



A7202 Крепеж штанга-стекло



Цвет: Полир.хром

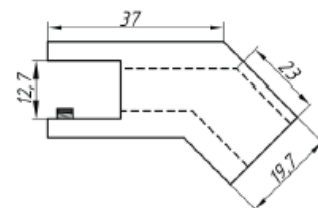
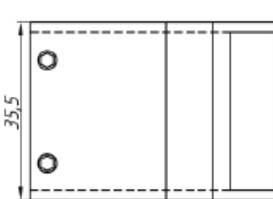

A7207L Крепеж штанга-стекло (широкий)



Цвет: Полир.хром

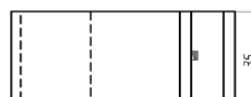
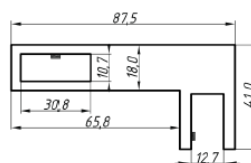

A7207 Крепеж штанга-стекло



Цвет: Полир.хром

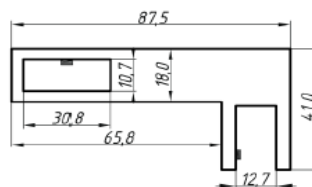

A7213 Крепеж штанга-стекло



Цвет: Полир.хром

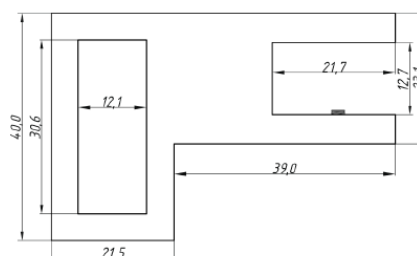

КВАДРАТНЫЕ ДУШЕВЫЕ

A7201 Штанга-стекло



Цвет: Полир.хром

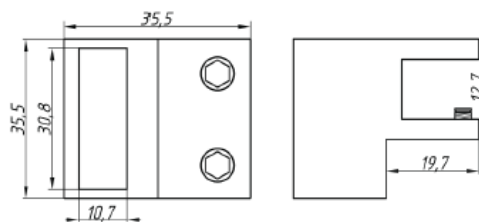

A7212 Уголок 135 градусов



Цвет: Полир.хром

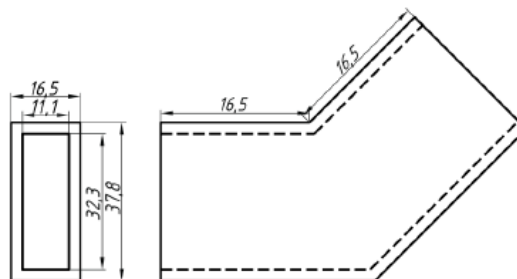

A7211 Уголок 90 градусов



Цвет: Полир.хром

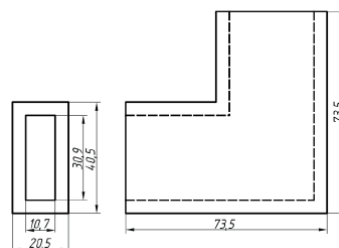

A7209L Штанга-стекло /широкий/



Цвет: Полир.хром

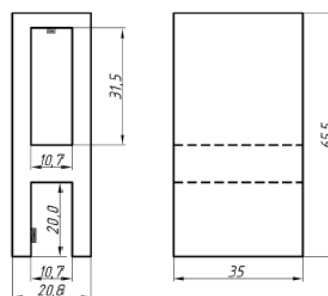

A7209 Штанга-стекло



Цвет: Полир.хром

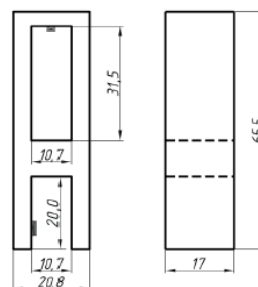

КВАДРАТНЫЕ ДУШЕВЫЕ

A7206 Крепление штанги к стене



Цвет: Полир.хром

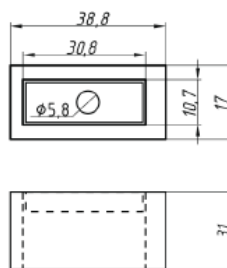

A7205 Угол 135 градусов



Цвет: Полир.хром

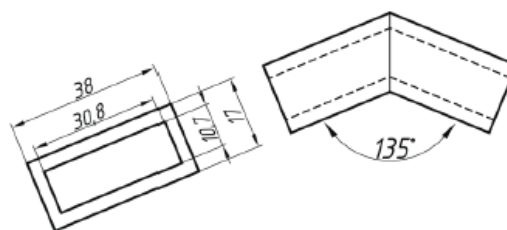

A7204 Угол 90 градусов



Цвет: Полир.хром

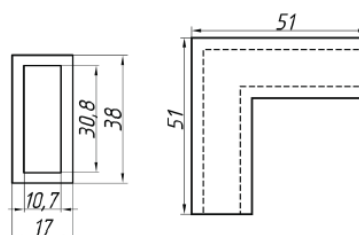

A001S Штанга



Цвет: Полир.хром
700 или 1000 мм

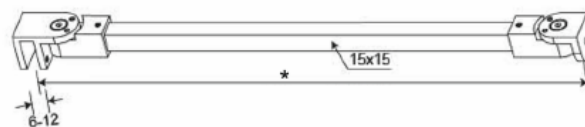

A7200 Уголок 200x300 и 200x500



Цвет: Полир.хром







Откатная серия

ОТКАТНАЯ СЕРИЯ

DORMA AGILE 150 SET150W2 Комплект 2м к стене



Мах вес: 150 кг
Цвет: анодир.алюминий.

DORMA AGILE 150 SET150W3 Комплект 3м к стене



Мах вес: 150 кг
Цвет: анодир.алюминий.

DORMA AGILE 150 SET150S2 Комплект 2м к потолку



Мах вес: 150 кг
Цвет: анодир.алюминий.

DORMA AGILE 150 SET150S3 Комплект 3м к потолку



Мах вес: 150 кг
Цвет: анодир.алюминий.

SLICE 60 Откатная 2,5 м; 5 м



Мах вес: 80 кг; 160 кг
Цвет: анодир.алюминий.

ОТКАТНАЯ СЕРИЯ

DORMA RS120



Мах вес: 120 кг
Цвет: анодир.алюминий.

S-PREMIUM



Мах вес: 80 кг
Цвет: анодир.алюминий.
Длина 2 или 3 метра.

X-PREMIUM



Мах вес: 80 кг
Цвет: SSS
Длина 2 или 3 метра.

DEL-LINE



Мах вес: 80 кг
Цвет: анодир.алюминий.

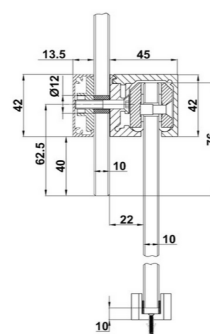

AURA

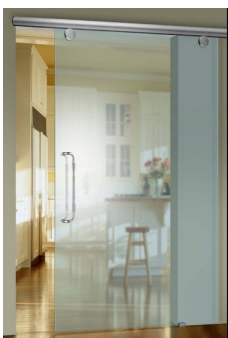

Мах вес: 80 кг
Цвет: анодир.алюминий.

ОТКАТНАЯ СЕРИЯ SLIDER

А016 Трек для откатной двери

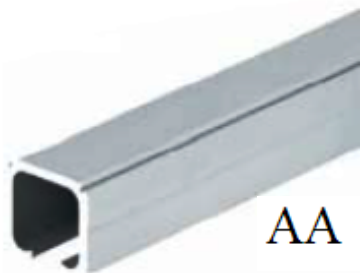

Материал: алюминий
Мах вес: 110 кг

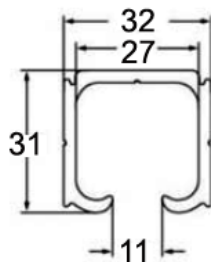

А016-1 Декоративная крышка трека



Цвет: алюминий

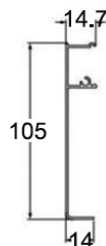

А016-3 Трек для неподвижного полотна

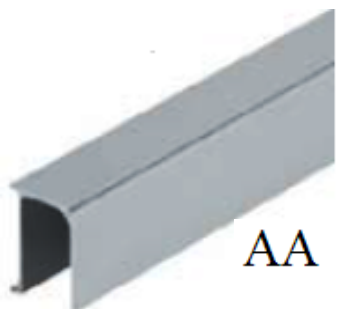

Для стекла 8-12 мм

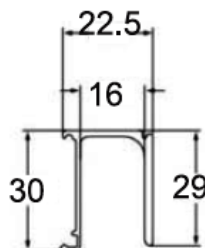

А200 Набор аксессуаров



Для стекла 8-12 мм
Мах вес: 110 кг
Мах ширина: 1250 мм

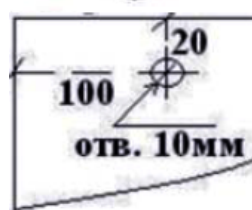

UA7 Уголок крепления к стене

Мах вес: 80 кг

ОТКАТНАЯ СЕРИЯ MANET

AM-1 Картека для откатной двери без зенковки



SSS

Для стекла 8-12 мм
 Мах вес: 80 кг
 Мах ширина: 1250 мм
 Материал: нерж.сталь

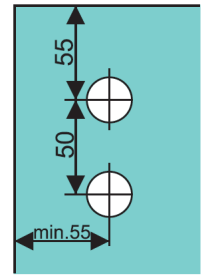
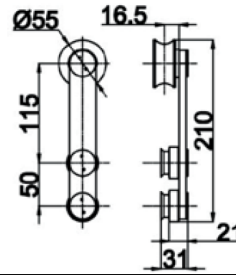

AM-5 L/R Стопор левый/правый



SSS

Для стекла 8-12 мм
 Материал: нерж.сталь

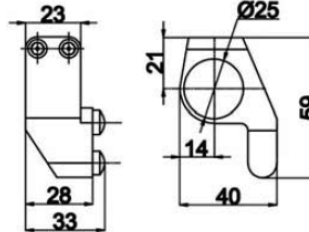

SSS

AM-4 Двойной держатель трека



SSS

Для стекла 8-12 мм
 Мах вес: 150 кг
 Мах ширина: 1250 мм
 Материал: нерж.сталь

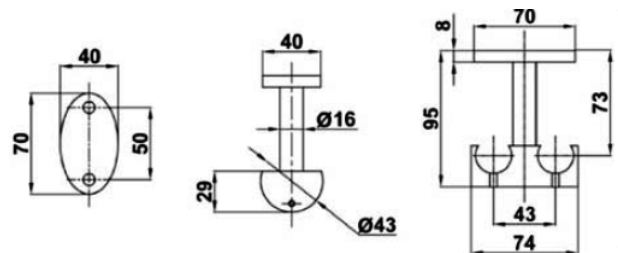

HDL825A Крепление трека к стене



SSS

Для трубы 25 мм
 Мах вес: 80 кг

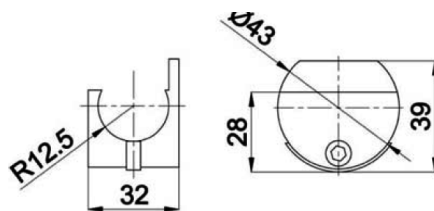

HDL818

SSS

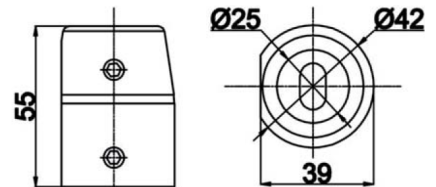

HDL825B Крепление трека к стеклу



SSS

Для трубы 25 мм
 Для стекла 8-12 мм
 Мах вес: 80 кг

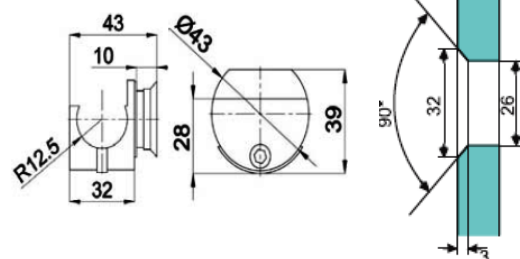



РУЧКИ
Штанги, скобы,
полотенцесушители, кнобы

РУЧКИ

А621 Ручка—полотенцесушитель



Для стекла 8-12 мм
Материал: нерж.сталь

PSS SSS Ti

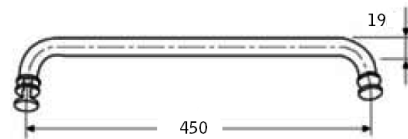

А626 Ручка—полотенцесушитель



Для стекла 8-12 мм
Материал: нерж.сталь

PSS SSS Ti

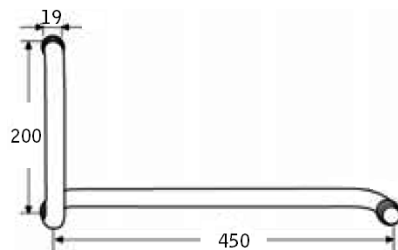

А627 Ручка скоба



SSS

Для стекла 8-12 мм
Материал: нерж.сталь

Размер	D	A	H	R	Отделка
25x275мм	25	275	70	35	SSS
32x305мм	32	305	70	42	SSS
32x350мм	32	350	70	42	SSS

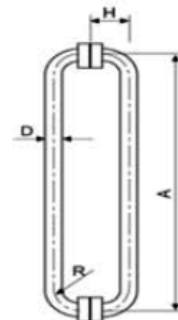

А628 Ручка



PSS SSS

Размер	D	A	H	Отделка
32x305мм	32	305	85	SSS,PSS
32x350мм	32	350	85	SSS

Для стекла 8-12 мм
Материал: нерж.сталь

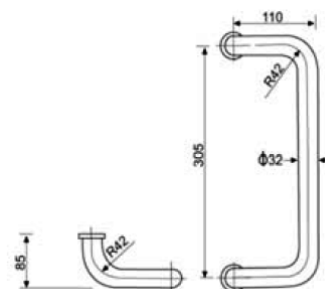

А629 Ручка



SSS

Размер	D	A	H	Отделка
25x240мм	25	240	85	SSS
32x350мм	32	350	85	SSS

Для стекла 8-12 мм
Материал: нерж.сталь

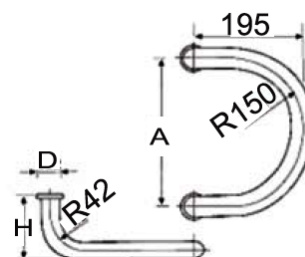

РУЧКИ

А633 Ручка-штанга



Для стекла 8-12 мм
Материал: нерж.сталь
Отверстие в стекле: 14-16 мм

Длина L, мм	м/о А, мм	Диаметр	Цвет
450	275	32	PSS, SSS, Ti
600	425	32	PSS, SSS, Ti
800	625	32	PSS, SSS, Ti
1000	825	32	PSS, SSS, Ti
1200	900	32	PSS, SSS, Ti
1500	1020	32	PSS, SSS, Ti*
1800	1300	32	PSS, SSS, Ti*

А639 Ручка-скоба

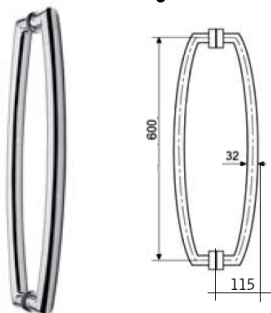

Для стекла 8-12 мм
Материал: нерж.сталь
Отверстие в стекле: 14-16 мм

Длина L, мм	м/о А, мм	Диаметр	Цвет
635	600	32	PSS, SSS, Ti

А641 Ручка-скоба

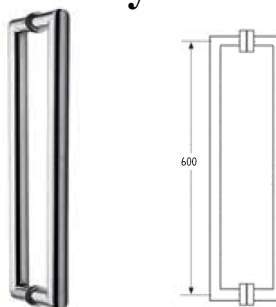

А691 Ручка knob

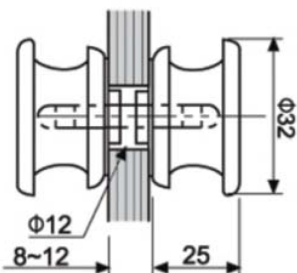

Для стекла 8-12 мм
Материал: нерж.сталь
Отверстие в стекле: 12 мм

А692 Ручка knob

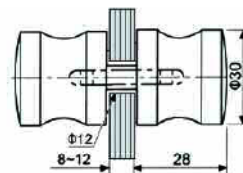

А693 Ручка knob

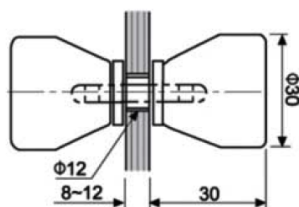

Для стекла 8-12 мм
Материал: нерж.сталь
Отверстие в стекле: 12 мм

А694 Ручка knob

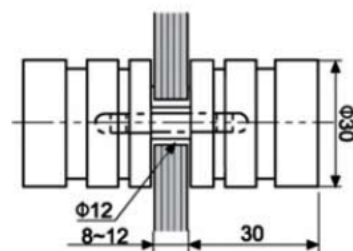

А695 Ручка knob

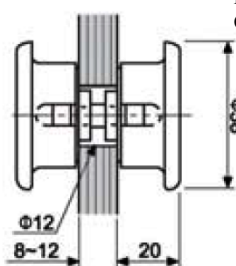

Для стекла 8-12 мм
Материал: нерж.сталь
Отверстие в стекле: 12 мм

А696 Ручка knob

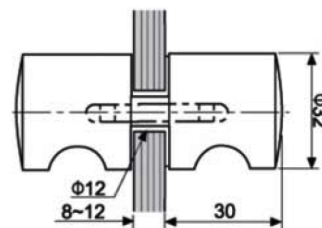

РУЧКИ

А697 Ручка-кноб



Для стекла 8-12 мм
Материал: нерж.сталь
Отверстие в стекле: 12 мм

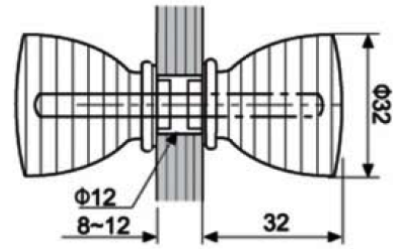

А694-50 Ручка кноб



Для стекла 8-12 мм
Материал: нерж.сталь
Отверстие в стекле: 12 мм

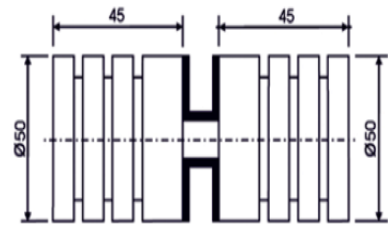

А695-50 Ручка-кноб



Для стекла 8-12 мм
Материал: нерж.сталь
Отверстие в стекле: 12 мм

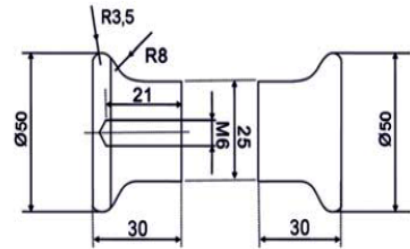

К39 Ручка-кноб



Для стекла 8-12 мм
Материал: нерж.сталь
Отверстие в стекле: 12 мм

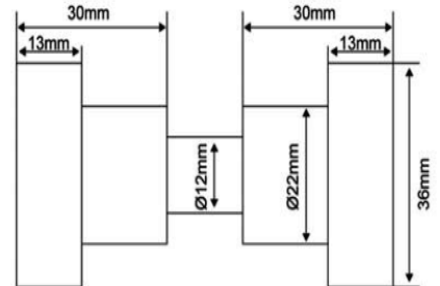

КГ01 Ручка-кноб



Для стекла 8-12 мм
Материал: нерж.сталь
Отверстие в стекле: 12 мм

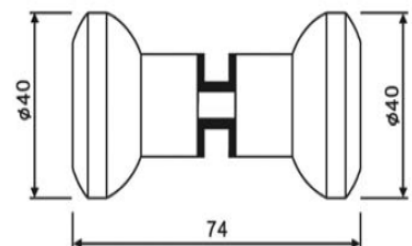

РУЧКИ

А698 Ручка-кноб



Для стекла 8-12 мм
Материал: нерж.сталь
Отверстие в стекле: 12 мм

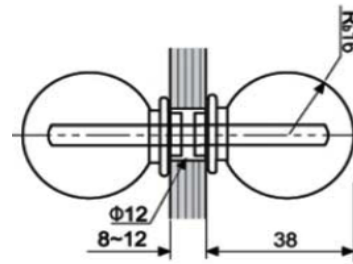

К04 Ручка кноб

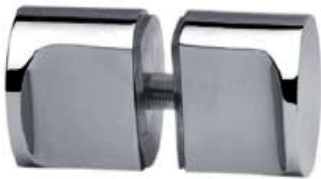

Для стекла 8-12 мм
Материал: нерж.сталь
Отверстие в стекле: 12 мм

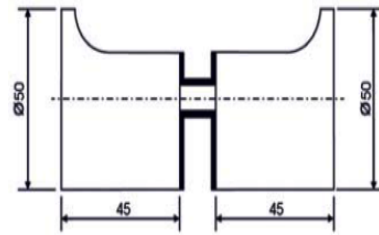

К09 Ручка-кноб



Для стекла 8-12 мм
Материал: нерж.сталь
Отверстие в стекле: 12 мм

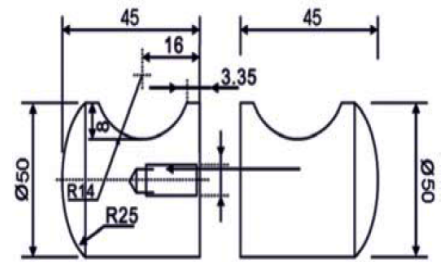

К40 Ручка-кноб



Для стекла 8-12 мм
Материал: нерж.сталь
Отверстие в стекле: 12 мм

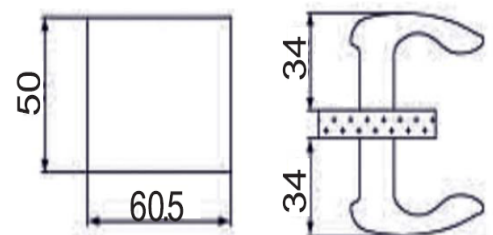
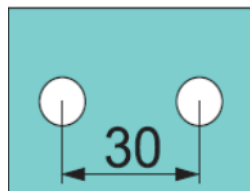

КГ02 Ручка-кноб



Для стекла 8-12 мм
Материал: нерж.сталь
Отверстие в стекле: 12 мм

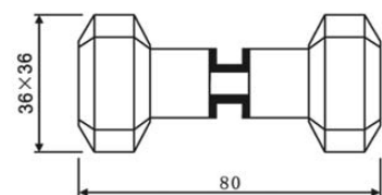

РУЧКИ

KG03 Ручка-кноб



Для стекла 8-12 мм
Материал: нерж.сталь
Отверстие в стекле: 12 мм

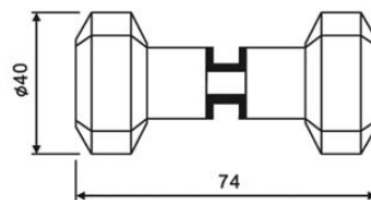

A705 Ручка-тарелка



Для стекла 8-12 мм
Материал: нерж.сталь
Отверстие в стекле: 50 мм
Цвета: анодир.алюминий; матовая нерж.сталь

KB65 Ручка тарелка



Для стекла 8-12 мм
Материал: нерж.сталь
Отверстие в стекле: 47 мм

KR03 Ручка-тарелка



Для стекла 8-12 мм
Материал: нерж.сталь
Размер 74x74 мм

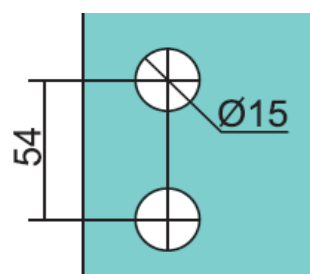

KR-01 Ручка тарелка



Для стекла 8-12 мм
Материал: нерж.сталь

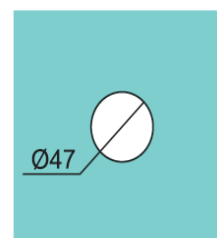



Межкомнатная серия

МЕЖКОМНАТНАЯ СЕРИЯ

L Комплект



Для стекла 8 мм
Материал: алюминий
Цвет: анод.алюминий, матовая нерж.сталь, полированная нерж.сталь,
золото полированное, состаренная бронза, черный никель

M комплект



Для стекла 8 мм
Материал: алюминий
Цвет: анод.алюминий, матовая нерж.сталь, полированная нерж.сталь,
золото полированное, состаренная бронза, черный никель

N комплект



Для стекла 8 мм
Материал: алюминий
Цвет: анод.алюминий, матовая нерж.сталь, полированная нерж.сталь,
золото полированное, состаренная бронза, черный никель

O Комплект



Для стекла 8 мм
Материал: алюминий
Цвет: анод.алюминий, матовая нерж.сталь, полированная нерж.сталь,
золото полированное, состаренная бронза, черный никель

H Комплект



Для стекла 8 мм
Материал: алюминий
Цвет: анод.алюминий, матовая нерж.сталь, полированная нерж.сталь,
золото полированное, состаренная бронза, черный никель

МЕЖКОМНАТНАЯ СЕРИЯ

А Комплект



Для стекла 8 мм
Материал: алюминий
Цвет: анод.алюминий, матовая нерж.сталь, полированная нерж.сталь,
золото полированное, состаренная бронза, черный никель

Е комплект

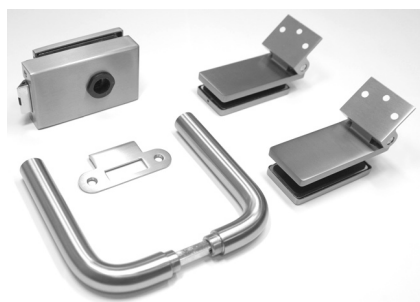

Для стекла 8 мм
Материал: алюминий
Цвет: анод.алюминий, матовая нерж.сталь, полированная нерж.сталь,
золото полированное, состаренная бронза, черный никель

Ф комплект



Для стекла 8 мм
Материал: алюминий
Цвет: анод.алюминий, матовая нерж.сталь, полированная нерж.сталь,
золото полированное, состаренная бронза, черный никель

Г Комплект

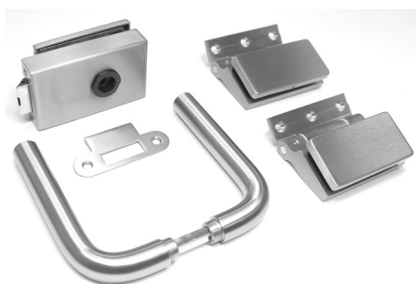

Для стекла 8 мм
Материал: алюминий
Цвет: анод.алюминий, матовая нерж.сталь, полированная нерж.сталь,
золото полированное, состаренная бронза, черный никель

131 Петля



Для стекла 8 мм
Материал: алюминий
Цвет: анод.алюминий, матовая нерж.сталь, полированная нерж.сталь,
золото полированное, состаренная бронза, черный никель

МЕЖКОМНАТНАЯ СЕРИЯ

132 Петля



Для стекла 8 мм
Материал: алюминий
Цвет: анод.алюминий, матовая нерж.сталь, полированная нерж.сталь,
золото полированное, состаренная бронза, черный никель

134 Петля



Для стекла 8 мм
Материал: алюминий
Цвет: анод.алюминий, матовая нерж.сталь, полированная нерж.сталь,
золото полированное, состаренная бронза, черный никель

509 Петля



Для стекла 8 мм
Материал: алюминий
Цвет: анод.алюминий, матовая нерж.сталь, полированная нерж.сталь,
золото полированное, состаренная бронза, черный никель

500RB Замок



Для стекла 8 мм
Материал: алюминий
Цвет: анод.алюминий, матовая нерж.сталь, полированная нерж.сталь,
золото полированное, состаренная бронза, черный никель

500 Замок под цилиндр



Для стекла 8 мм
Материал: алюминий
Цвет: анод.алюминий, матовая нерж.сталь, полированная нерж.сталь,
золото полированное, состаренная бронза, черный никель

МЕЖКОМНАТНАЯ СЕРИЯ

600 SC Замок



Для стекла 8 мм
Материал: алюминий
Цвет: анод.алюминий, матовая нерж.сталь, полированная нерж.сталь,
золото полированное, состаренная бронза, черный никель

600 SB Замок



Для стекла 8 мм
Материал: алюминий
Цвет: анод.алюминий, матовая нерж.сталь, полированная нерж.сталь,
золото полированное, состаренная бронза, черный никель

700 SC Замок



Для стекла 8 мм
Материал: алюминий
Цвет: анод.алюминий, матовая нерж.сталь, полированная нерж.сталь,
золото полированное, состаренная бронза, черный никель

700 SB Замок



Для стекла 8 мм
Материал: алюминий
Цвет: анод.алюминий, матовая нерж.сталь, полированная нерж.сталь,
золото полированное, состаренная бронза, черный никель

201 Ручка



Для стекла 8 мм
Материал: алюминий
Цвет: анод.алюминий, матовая нерж.сталь, полированная нерж.сталь,
золото полированное, состаренная бронза, черный никель

МЕЖКОМНАТНАЯ СЕРИЯ DORMA

Комплект ARCOS



Подходит для стекла 8 и 10 мм.
Цвет: 101—анодир.алюминий, 107—алюминий под SSS

Замок ARCOS



Подходит для стекла 8 и 10 мм.
Цвет: 101—анодир.алюминий, 107—алюминий под SSS

Замок OFFICE JUNIOR



Подходит для стекла 8 и 10 мм.
Цвет: 101—анодир.алюминий, 107—алюминий под SSS

Петля OFFICE JUNIOR



Подходит для стекла 8 и 10 мм.
Цвет: 101—анодир.алюминий, 107—алюминий под SSS

Комплект OFFICE JUNIOR



Подходит для стекла 8 и 10 мм.
Цвет: 101—анодир.алюминий, 107—алюминий под SSS

МЕЖКОМНАТНАЯ СЕРИЯ DORMA

Комплект RONDO STUDIO



Подходит для стекла 8 и 10 мм.
Цвет: 101—анодир.алюминий, 107—алюминий под SSS

Замок RONDO STUDIO



Подходит для стекла 8 и 10 мм.
Цвет: 101—анодир.алюминий, 107—алюминий под SSS

Петля RONDO STUDIO



Подходит для стекла 8 и 10 мм.
Цвет: 101—анодир.алюминий, 107—алюминий под SSS

10.304 Ручка



Подходит для замков DORMA
Цвет: 101—анодир.алюминий, 107—алюминий под SSS

10.304 Ручка



Подходит для замков DORMA
Цвет: 101—анодир.алюминий, 107—алюминий под SSS

МЕЖКОМНАТНАЯ СЕРИЯ

Коробка алюминиевая Z-образная



Материал: алюминий
Цвет: анод.алюминий
Толщина 8 мм.

Коробка алюминиевая L-образная



Материал: алюминий
Цвет: анод.алюминий
Толщина 8 мм

Коробка экошпон



Материал: МДФ, шпон
Цвет: серебро, орех, дуб, венге

Шпингалет без отверстия на стекле



Для стекла 8, 10 мм
Материал: алюминий
Цвет: анод.алюминий
Без отверстия в стекле

Шарик-фиксатор



Материал: алюминий
Цвет: анод.алюминий, под SSS, под TP

ДОВОДЧИКИ

BTS60



Материал: крышка нерж.сталь, матовое золото
Вес до 80 кг.
Для внутренних дверей
Фиксация: без; 90 градусов

BTS65



Материал: крышка нерж.сталь, матовое золото
Вес до 100 кг.
Для внутренних дверей
(!) Компактная глубина
Фиксация: без; 90 градусов

BTS75



Материал: крышка нерж.сталь, матовое золото
Вес до 120 кг.
Для любых дверей
Фиксация: без; 90 градусов

TS68

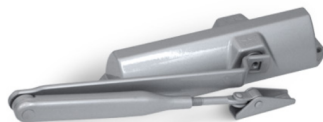

Для левых и правых дверей
Для внутреннего использования
Со стандартной тягой
Опционально: фиксация в открытом положении
Регулировки EN2-3-4
Плавное закрывание 2 клапанами
Цвета: серебро, белый, коричневый

TS83



Ширина створки 1400/1600 мм
Для внутреннего использования
Со стандартной тягой/со складной тягой
Опционально: фиксация в открытом положении
Регулировки EN3-6
Плавное закрывание при любой температуре воздуха
Цвета: серебро, белый, коричневый

ДЛЯ САУНЫ

Ф989 Ручка стекло-стекло



Материал: стекло, нерж.сталь
Стекло: бесцветное, графит, бронза

Ф988 Ручка стекло-дерево



Материал: стекло, нерж.сталь, сосна
Стекло: бесцветное, графит, бронза

Ф888 Ручка дерево-дерево



Материал: нерж.сталь, сосна

Ф777 Деревянная ручка-кноб



Материал: нерж.сталь, сосна
С уплотнителем на стекло

Ф13 Роликовая защелка

Материал: хром, бронза (RAL)

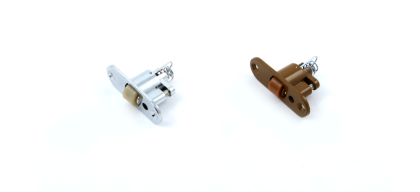

ДЛЯ САУНЫ

FL710

Цвет: полир. нерж. сталь



FL715

Цвет: оливка, золото



F65

Цвет: серый, нерж. сталь



FL65 Петля

Цвет: оливка, золото



Готовые сауны стандартных размеров

Цвет стекла: прозрачное, бронза, графит, матовое
Цвет фурнитуры: нерж. сталь, оливка, бронза (RAL)
Ручки: стекло-стекло, стекло-дерево, деревянный knob

ООО «Ауэрия» для своих клиентов осуществляет:

- поставки фурнитуры для изделий из стекла
- подготовку технической документации для изделий на основании предоставленных размеров проемов
- доставку изделий со склада в г.Санкт-Петербург до транспортной компании «Деловые линии», «Байкал Сервис», «Автотрейдинг».

Адрес в г. Санкт-Петербург: ул. Ивана Фомина, д. 6

Телефоны: (812)336-25-71, (911)787-57-55

Электронная почта: 9877865@gmail.com